

电原理图

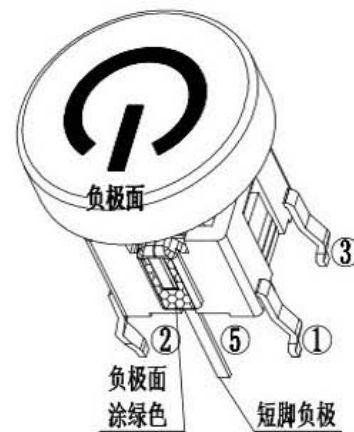

元件面孔位图

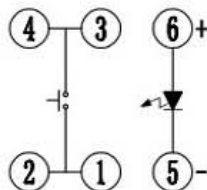
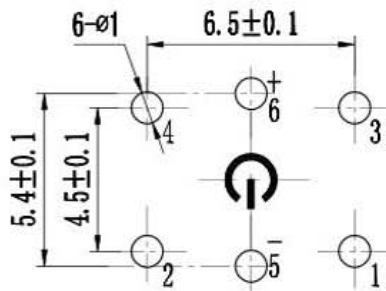
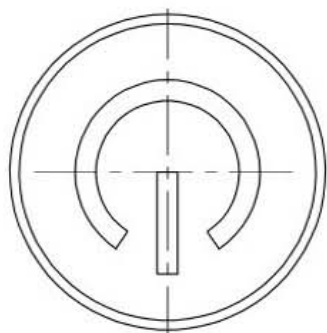

轻触开关主要技术指标: Main Specifications:

气候等级 Climate Grade	额定值 Rated Values	接触电阻 Contact Resistance	耐电压 Dielectric Strength	绝缘电阻 Insulation Resistance	动作力 Operating Force	寿命 Life	盐雾试验 Salt mist Test
-25℃ 至 +75℃	30V DC, 30mA	≤0.05Ω	250V AC	≥100MΩ	250gf±50gf	10W times	12±1 hours.

6	——	φ9.9小圆帽	ABS	1	银白	A0647下电源
5	——	LED 灯		1	透明	借A0640绿光
4	——	高耳朵按钮	PA66	1	瓷白	A0647
3	——	弹片	不锈钢	1	Ag	借A0630(φ4.5)
2	——	塑座	PA66	1	黑色	借A0640(6x7.2H)
1	——	卡件	H62	1	Ag	借A0640

序号	零件料号	名称	材料	数量	镀层/颜色	备注
----	------	----	----	----	-------	----

广东科斯达开关厂

变更单号	版本	日期	内容描述	变更	审核	批准	未注公差
	A/0						>20~ ±0.15 >10~20 ±0.10 >5~10 ±0.05 ~5 ±0.03

带灯轻触外形图

设计	易光明	20.11.20	产品 型号 产品 料号	6×9.5H 下电源帽绿灯260g10W插脚			
审核	张厚富	20.11.20					
批准	张厚军	20.11.20					
比例	5:1	单位	mm	页码	1 OF 1	A4	

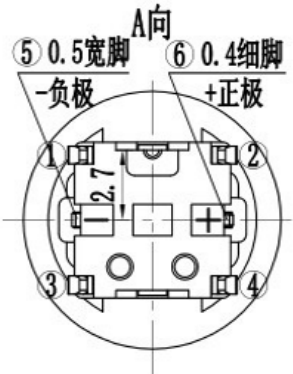
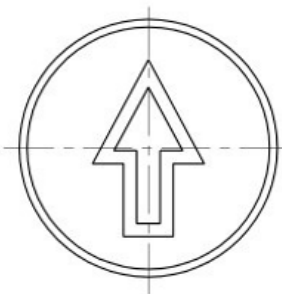
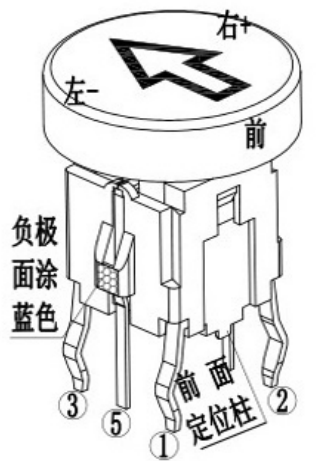
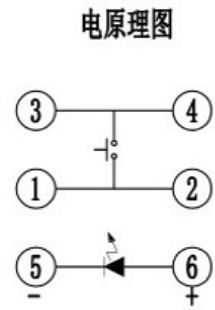
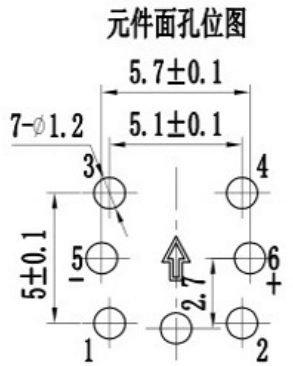
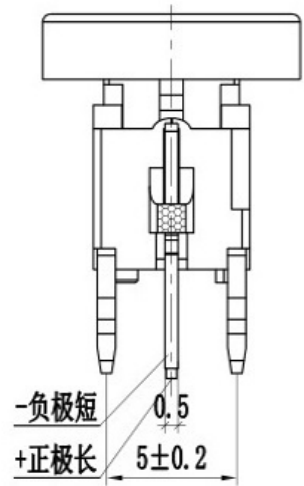
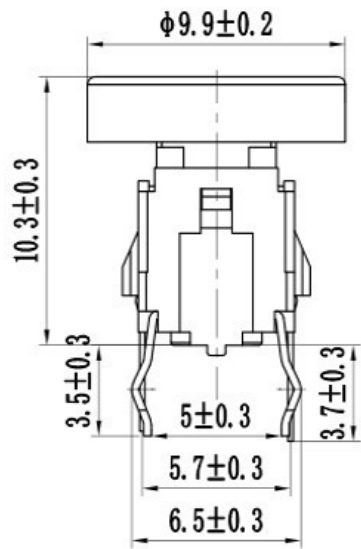

轻触开关主要技术指标: Main Specifications:

气候等级 Climate Grade	额定值 Rated Values	接触电阻 Contact Resistance	耐电压 Dielectric Strength	绝缘电阻 Insulation Resistance	动作力 Operating Force	寿命 Life	盐雾试验 Salt mist. Test
-25℃ 至 +75℃	30V DC, 30mA	≤0.05Ω	250V AC	≥100MΩ	260gf±50gf	10W times	12±1 hours.

6	——	φ9.9小圆帽	ABS	1	银白	A0669上箭头
5	——	LED 灯		1	透明	借A0635蓝光
4	——	按钮	PA66	1	瓷白	借A0630
3	——	弹片	不锈钢	1	Ag	借A0630(φ4.5)
2	——	塑座	PA66	1	黑色	借A0630(6X9H)
1	——	卡件	H62	1	Ag	借A0630
序号	零件料号	名称	材料	数量	镀层/颜色	备注

广东科斯达开关厂

变更单号	版本	日期	内容描述	变更	审核	批准	未注公差
	A/0						>20~ ±0.15 >10~20 ±0.10 >5~10 ±0.05 ~5 ±0.03

带灯轻触外形图

设计	易光明	20.05.22	产品 型号	6×10.3H 上箭头帽蓝光260g10W插脚			
审核	张厚富	20.05.22					
批准	张厚军	20.05.22					
比例	3:1	单位	mm	页码	1 OF 1	A4	